

# СТАЦИОНАРНЫЕ РУЧКИ



## Ручка прямая со смещением двухсторонняя



Рис. 1

Рис. 2



Рис. 3

### Основные характеристики:

- Материал — **нержавеющая сталь AISI 304**;
- Форма ручки **прямая со смещением**;
- Толщина двери **до 102 мм**;
- **Двухсторонняя**;
- Страна происхождения **Польша**.

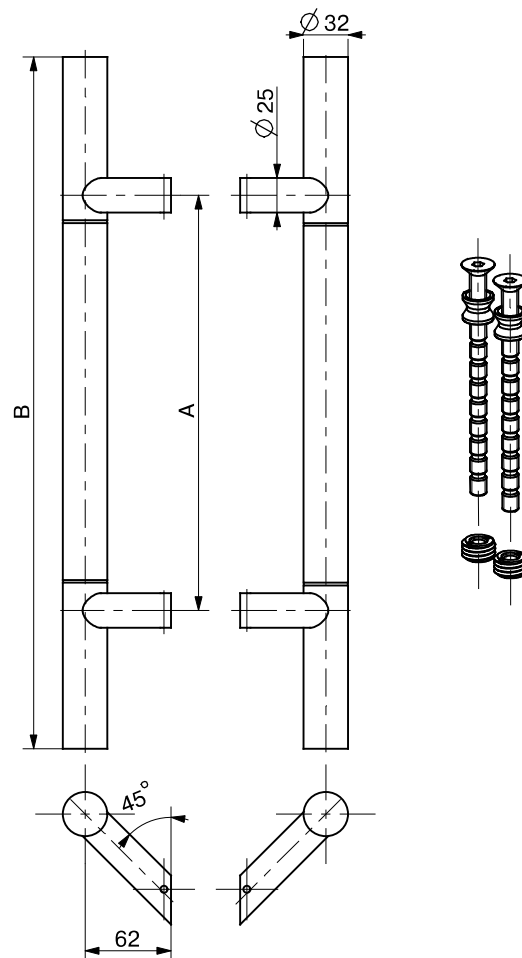

Матовая / глянец (Рис. 2)	Матовая с перфорацией (Рис. 3)	Матовая без перфорации (Рис. 1)	Диаметр ручки, мм	Длина ручки (В), мм	Межосевое расстояние (А), мм	Крепеж
<b>MED0001</b>	<b>MED0001P</b>	<b>MED0001S</b>	32	500	300	в комплекте
по запросу	по запросу	<b>MED0009S</b>	32	600	400	в комплекте
<b>MED0002</b>	<b>MED0002P</b>	<b>MED0002S</b>	32	650	450	в комплекте
<b>MED0003</b>	<b>MED0003P</b>	<b>MED0003S</b>	32	800	600	в комплекте
по запросу	по запросу	<b>MED0006S</b>	32	1000	800	в комплекте
по запросу	по запросу	<b>MED0007S</b>	32	1200	1000	в комплекте
<b>MED0004</b>	<b>MED0004P</b>	<b>MED0004S</b>	32	1400	1200	в комплекте
по запросу	<b>MED0008P</b>	<b>MED0008S</b>	32	1600	1200	в комплекте
по запросу	<b>MED0005P</b>	<b>MED0005S</b>	32	1800	1300	в комплекте

## Ручка прямая со смещением односторонняя



Рис. 1



Рис. 2



Рис. 3

### Основные характеристики:

- Материал — **нержавеющая сталь AISI 304**;
- Форма ручки **прямая со смещением**;
- Толщина двери **до 102 мм**;
- **Односторонняя**;
- Страна происхождения **Польша**.

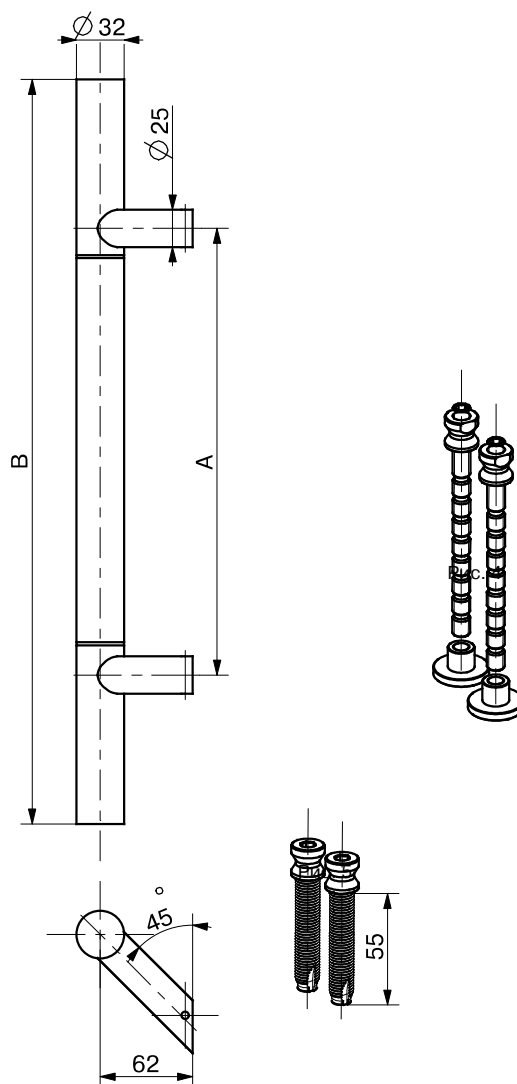

Матовая / глянец (Рис. 2)	Матовая с перфорацией (Рис. 3)	Матовая без перфорации (Рис. 1)	Диаметр ручки, мм	Длина ручки (B), мм	Межосевое расстояние (A), мм	Крепеж под профиль без терморазрыва (Рис. 4)	Крепеж под профиль с терморазрывом (Рис. 5)
<b>MED0001 1</b>	<b>MED0001P 1</b>	<b>MED0001S 1</b>	32	500	300	MED0007 1	MED0006 1
<b>MED0002 1</b>	<b>MED0002P 1</b>	<b>MED0002S 1</b>	32	650	450	MED0007 1	MED0006 1
<b>MED0003 1</b>	<b>MED0003P 1</b>	<b>MED0003S 1</b>	32	800	600	MED0007 1	MED0006 1
<b>MED0004 1</b>	<b>MED0004P 1</b>	<b>MED0004S 1</b>	32	1400	1200	MED0007 1	MED0006 1
по запросу	по запросу	<b>MED0005S 1</b>	32	1800	1300	MED0007 1	MED0006 1

## Ручка прямая со смещением двухсторонняя

**НОВИНКА**



### Основные характеристики:

- Форма ручки **прямая со смещением**;
- **Двухсторонняя**;
- Межосевое расстояние регулируемое;
- **Крепеж в комплекте**;
- Материалы:
  - труба **нержавеющая сталь AISI 304**;
  - кронштейны алюминий, крашенный порошковой краской или «неокрашенный» под покраску, алюминий полированный.
- Возможна поставка ручек с кронштейнами, окрашенными в цвет согласно шкале RAL;
- Страна происхождения **Украина**.

Артикул	Длина ручки (В), мм	Диаметр ручки, мм	Цвет кронштейнов	Рис.	Кол во кронштейнов, шт.
<b>ELM6343.02</b>	500	32	неокрашенный	1	4
<b>ELM0550.66</b>	500	32	серебро гляnc.	2	4
<b>ELM6343.07</b>	500	32	белый RAL9016	3	4
<b>ELM6343.03</b>	500	32	серебро RAL9006	4	4
<b>ELM6343.46</b>	500	32	корич. RAL8017	5	4
<b>ELM6344.02</b>	1000	32	неокрашенный	1	4
<b>ELM0552.66</b>	1000	32	серебро гляnc.	2	4
<b>ELM6344.07</b>	1000	32	белый RAL9016	3	4
<b>ELM6344.03</b>	1000	32	серебро RAL9006	4	4
<b>ELM6344.46</b>	1000	32	корич. RAL8017	5	4
<b>ELM6345.02</b>	1500	32	неокрашенный	1	6
<b>ELM6345.07</b>	1500	32	белый RAL9016	3	6
<b>ELM6345.03</b>	1500	32	серебро RAL9006	4	6
<b>ELM6345.46</b>	1500	32	корич. RAL8017	5	6
<b>ELM6346.02</b>	1800	32	неокрашенный	1	6
<b>ELM0551.66</b>	1800	32	серебро гляnc.	2	6
<b>ELM6346.07</b>	1800	32	белый RAL9016	3	6
<b>ELM6346.03</b>	1800	32	серебро RAL9006	4	6
<b>ELM6346.46</b>	1800	32	корич. RAL8017	5	6



## Ручка прямая со смещением двухсторонняя



### Основные характеристики:

- Форма ручки **прямая со смещением**;
- Толщина двери **до 62 мм**;
- **Односторонняя** требует дополнительного крепежа ИТМ0400. Для двустороннего варианта нужно выписывать 2 шт каждого артикула ручки;
- Материал — **нержавеющая сталь AISI 304**;
- Страна происхождения **Россия**.

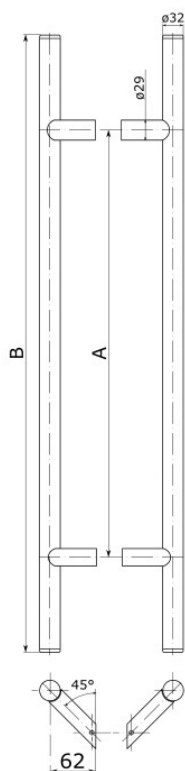

Артикул		Диаметр ручки, мм	Длина ручки (B), мм	Межосевое расстояние (A), мм	Крепеж под односторонний вариант
Шлифованная	Полированная				
<b>ИТМ0424</b>	<b>ИТМ0424P</b>	32	800	600	ИТМ0400
<b>ИТМ0425</b>	<b>ИТМ0425P</b>	32	1000	600	ИТМ0400
<b>ИТМ0426</b>	<b>ИТМ0426P</b>	32	1200	900	ИТМ0400
<b>ИТМ0427</b>	<b>ИТМ0427P</b>	32	1400	900	ИТМ0400
<b>ИТМ0428 3</b>	по запросу	32	1600	700/700	ИТМ0400
<b>ИТМ0429</b>	<b>ИТМ0429P</b>	32	1800	1200	ИТМ0400
<b>ИТМ0429 3</b>	по запросу	32	1800	800/800	ИТМ0400
<b>ИТМ0430</b>	по запросу	32	2000	1400	ИТМ0400
<b>ИТМ0430 3</b>	по запросу	32	2000	900/900	ИТМ0400
<b>ИТМ0431 3</b>	по запросу	32	2200	900/900	ИТМ0400
<b>ИТМ0432 3</b>	по запросу	32	2400	900/900	ИТМ0400

## Ручка изогнутая двухсторонняя



### Основные характеристики:

- Форма ручки **изогнутая**;
- **Двухсторонняя**;
- Крепеж в комплекте;
- Материал — **нержавеющая сталь AISI 304**;
- Страна происхождения **Китай**.

Артикул	CNF0431 ELM0431 1	CNF0432 ELM0432 1	ELM0457
Диаметр ручки, мм	31,75	31,75	25
Длина ручки, мм	332	382	325
Межосевое расстояние (M), мм	300	350	300

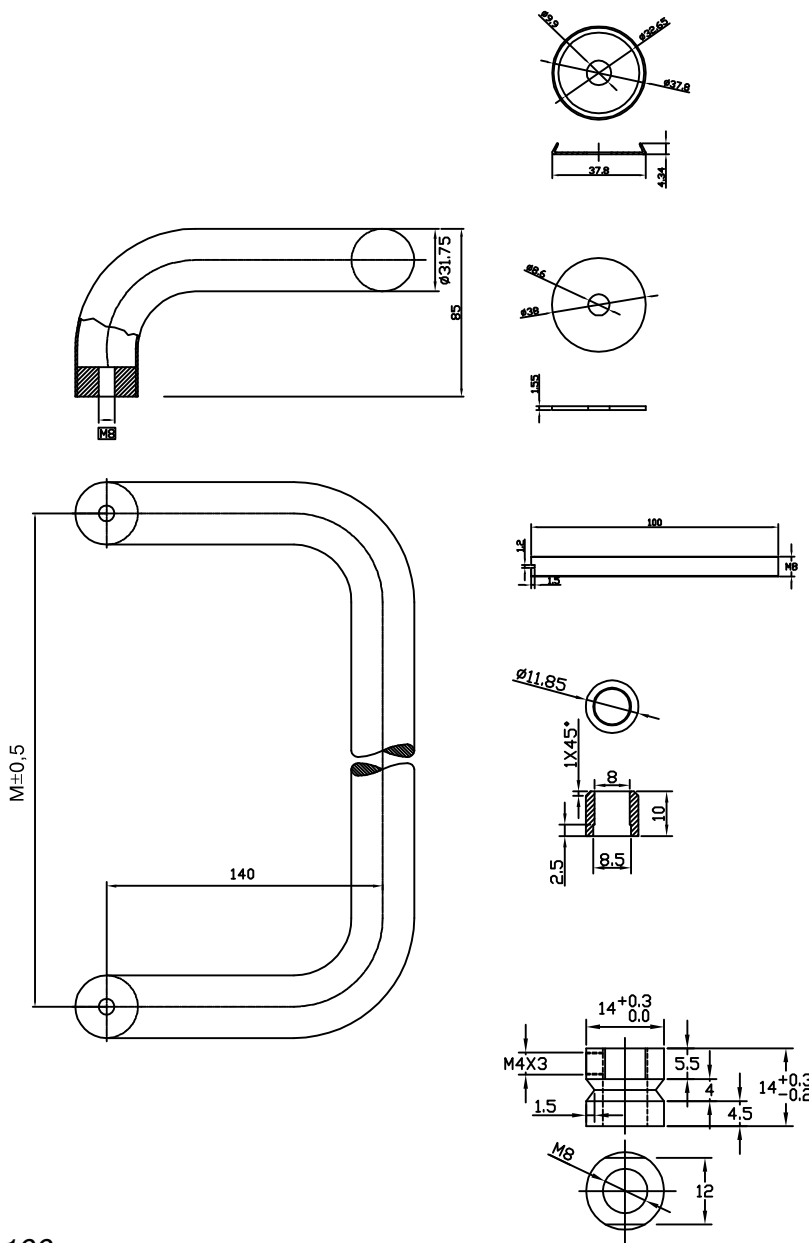

## Прямые ручки



Рис. 1



Рис. 2

### Основные характеристики:

- Материал — **алюминий**;
- Форма ручки **прямая**;
- **Двусторонняя**;
- **Крепеж в комплекте.**

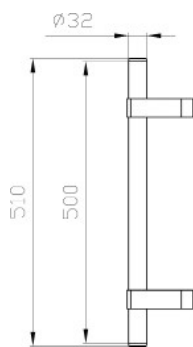

Чертеж 1

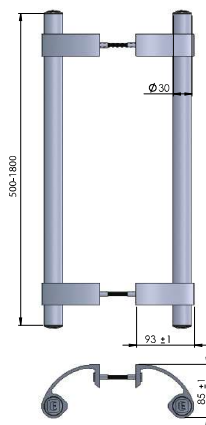

Чертеж 2

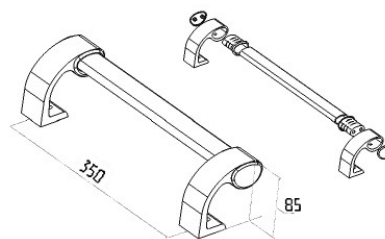

Чертеж 3

Артикул	Страна происхождения	Толщина ручки, мм	Длина ручки, мм	Межосевое расстояние, мм	Толщина двери, мм	Цвет	Рис.	Чертеж	Крепление
ELM0550.07	Украина	32	500	регулируемое	40 90	белый RAL9016	1	1	в комплекте
ELM0550.05	Украина	32	500	регулируемое	40 90	корич. RAL8019	1	1	в комплекте
IPL0050.07	Турция	30	500	регулируемое	58 72	белый RAL9016	1	2	в комплекте
IPL0050.05	Турция	30	500	регулируемое	58 72	корич. RAL8019	1	2	в комплекте
IPL0050	Турция	30	500	регулируемое	58 72	неокраш.	1	2	в комплекте
IPL0051.07	Турция	30	1000	регулируемое	58 72	белый RAL9016	1	2	в комплекте
IPL0052.07	Турция	30	1800	регулируемое	58 72	белый RAL9016	1	2	в комплекте
ROS5500.07	Россия		400	350	58 72	белый RAL9016	2	3	в комплекте
ROS5500.05	Россия		400	350	58 72	корич. RAL8019	2	3	в комплекте
ROS5500.01	Россия		400	350	58 72	серебро	2	3	в комплекте



# Изогнутые ручки



Рис. 1



Рис. 2

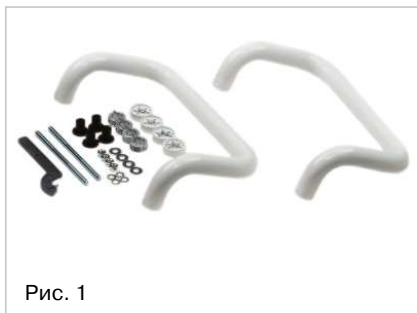
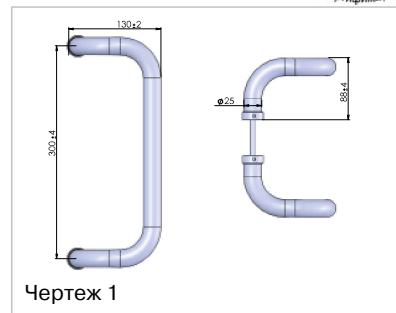

Чертеж 1

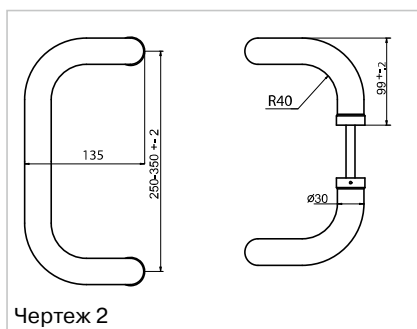

Чертеж 2

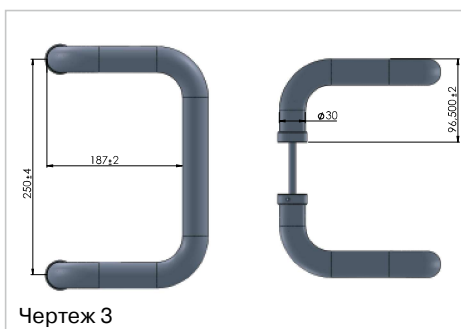

Чертеж 3

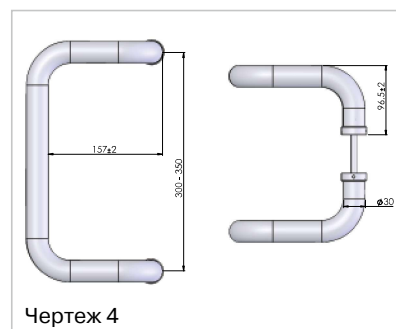

Чертеж 4



Артикул	Производитель	Толщина ручки, мм	Межос. расст., мм	Толщина двери, мм	Цвет	Чертеж	Крепление	Материал
ROS9020.07	ПМФЗ	30	300	50 80	белый RAL9016	4		алюминий
ROS9020.05	ПМФЗ	30	300	50 80	корич. RAL8019	4		алюминий
ROS9020.01	ПМФЗ	30	300	50 80	серебро RAL9006	4		алюминий
IPL0047.07	Elementis	25	300	40 90	белый RAL9016	1	рис. 1	алюминий
IPL0047.05	Elementis	25	300	40 90	корич. RAL8019	1	рис. 1	алюминий
ROS0593.07/1	Elementis	30	250	50 80	белый RAL9016	2	рис. 2	алюминий
ROS0593.05/1	Elementis	30	250	50 80	корич. RAL8019	2	рис. 2	алюминий
IPL0045.07	Elementis	30	250	40 90	белый RAL9016	3	рис. 1	алюминий
IPL0045.05	Elementis	30	250	40 90	корич. RAL8019	3	рис. 1	алюминий
ROS0589/1	Elementis	30	300	50 80	неокраш.	2	рис. 2	алюминий
ROS0589.07/1	Elementis	30	300	50 80	белый RAL9016	2	рис. 2	алюминий
ROS0589.05/1	Elementis	30	300	50 80	корич. RAL8019	2	рис. 2	алюминий
ROS0589.01/1	Elementis	30	300	50 80	серебро	2	рис. 2	алюминий
ROS0589.07 05/1	Elementis	30	300	50 80	неокраш.	2	рис. 2	алюминий
IPL0040.01	Elementis	30	300	40 90	неокраш.	4	рис. 1	алюминий
IPL0040.07	Elementis	30	300	40 90	белый RAL9016	4	рис. 1	алюминий
IPL0040.05	Elementis	30	300	40 90	корич. RAL8019	4	рис. 1	алюминий
ROS0594/1	Elementis	30	350	50 80	неокраш.	2	рис. 2	алюминий
ROS0594.07/1	Elementis	30	350	50 80	белый RAL9016	2	рис. 2	алюминий
ROS0594.05/1	Elementis	30	350	50 80	корич. RAL8019	2	рис. 2	алюминий
ROS0594.01/1	Elementis	30	350	50 80	серебро	2	рис. 2	алюминий
IPL0048.07	Elementis	30	350	40 90	белый RAL9016	4	рис. 1	алюминий
IPL0048.05	Elementis	30	350	40 90	корич. RAL8019	4	рис. 1	алюминий



## Полукруглые ручки



Рис. 1



Рис. 2

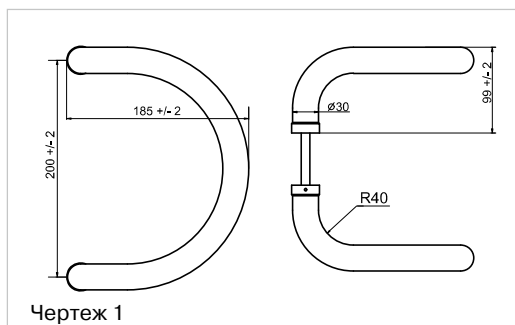

Чертеж 1

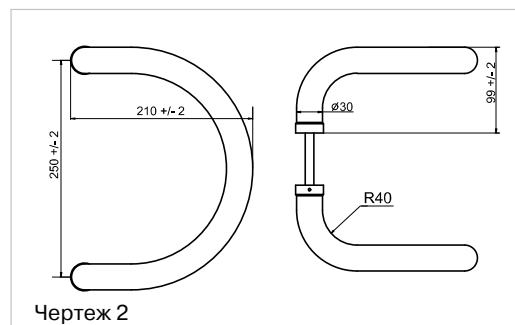

Чертеж 2

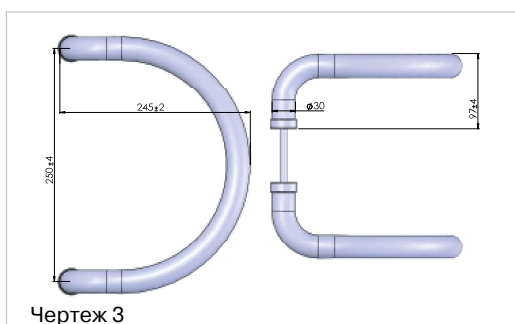

Чертеж 3

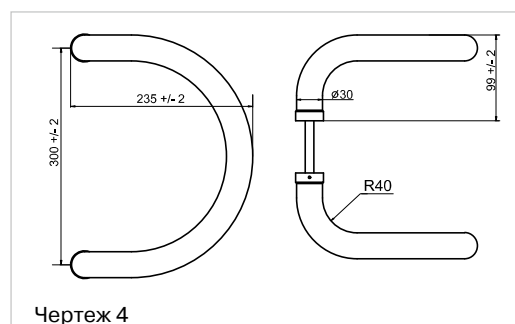

Чертеж 4

Артикул	Производитель	Толщина ручки, мм	Межос. расст., мм	Толщина двери, мм	Цвет	Чертеж	Крепление	Материал
ROS0595.07/1	Elementis	30	200	50 80	белый RAL9016	1	рис. 2	алюминий
ROS0595.05/1	Elementis	30	200	50 80	корич. RAL8019	1	рис. 2	алюминий
ROS0596.07/1	Elementis	30	250	50 80	белый RAL9016	2	рис. 2	алюминий
ROS0596.05/1	Elementis	30	250	50 80	корич. RAL8019	2	рис. 2	алюминий
IPL0044.07	Elementis	30	250	40 90	белый RAL9016	3	рис. 1	алюминий
IPL0044.05	Elementis	30	250	40 90	корич. RAL8019	3	рис. 1	алюминий
IPL0044.01	Elementis	30	250	40 90	неокраш.	3	рис. 1	алюминий
ROS2316.07/1	Elementis	30	300	50 80	белый RAL9016	4	рис. 2	алюминий
ROS2316.05/1	Elementis	30	300	50 80	корич. RAL8019	4	рис. 2	алюминий

