

Скрытые петли



Скрытые петли OTLAV 3D 30 мм для дверей весом до 60/80 кг



Серебро матовое

- Петли являются универсальными при монтаже посередине толщины двери и может использоваться для левых и правых дверей
- Имеют регулировки по 3 осям, осуществляемые посредством всего 1-го шестигранного ключа 3 мм. После установки дверь естественным образом проседает. Петли позволяют вернуть дверь в исходное положение
- Внешний корпус защищают внутренние шарнирные оси от загрязнений, возникающих при работах по монтажу двери
- Крепежные винты, устанавливаемые на внешнем корпусе, не используются для регулировки петли, поэтому они прочно закреплены в течение длительного периода времени
- Петли для дверей весом до 60/80 кг могут использоваться для противопожарных дверей (тест 30 мин.)
- Петля для дверей весом до 80 кг может монтироваться с дверными доводчиками
- Алюминиевые накладки используются для скрытия винтов

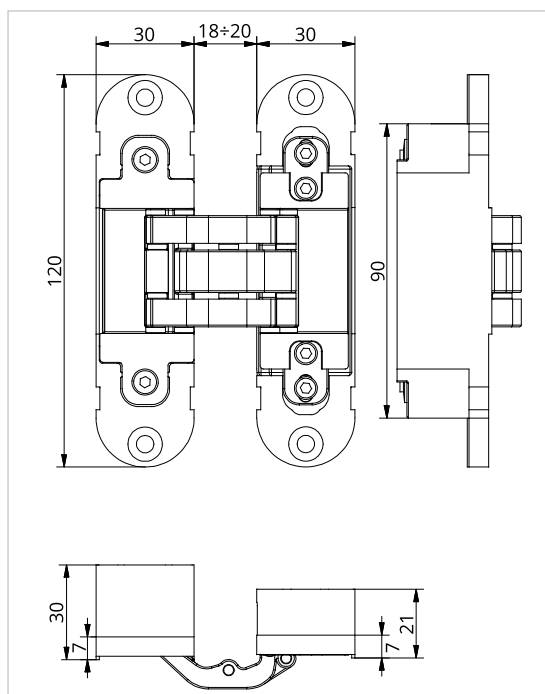

Технические данные

Максимальный вес двери*	60	80
Высота петли	120	120
Ширина на стороне двери	30	30
Ширина на стороне коробки	30	30
Глубина на стороне двери	30	30
Глубина на стороне коробки	21	21
Регулировка по высоте	±2 мм	±2 мм
Регулировка по прижиму	±1 мм	±1 мм
Боковая регулировка	±1 мм	±1 мм
Материал корпуса петли	цамак	цамак
Материал шарнирной части	цамак	алюминий
Противопожарный тест, мин	30	30
Использование с доводчиком	+	+

*Протестировано на двери 90 см x 210 см и 2 петлях.

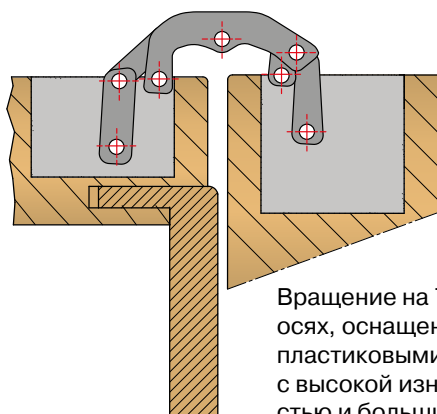

Вращение на 7 шарнирных осях, оснащенных пластиковыми втулками с высокой износостойкостью и большим сроком службы

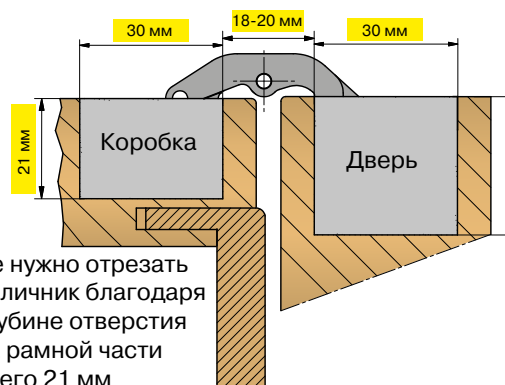

Не нужно отрезать наличник благодаря глубине отверстия на рамной части всего 21 мм

Скрытые петли OTLAV 3D 30 мм для дверей весом до 60/80 кг

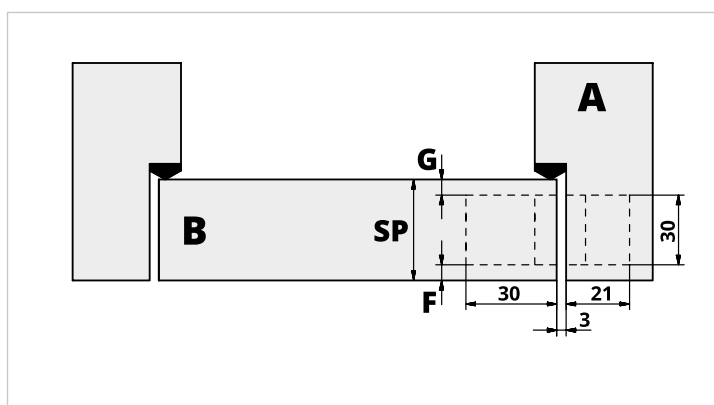

Толщина двери SP, мм	Размер F, мм	Размер G, мм
36	3	3
37	3,5	3,5
38	4	4
39	4,5	4,5
40	5	5
41	5,5	5,5
42	6	6
43	6,5	6,5
44	7	7

Артикул петли	Артикул накладки	Цвет	Для противопожарных дверей
OTL0291.12	OTL0292.01	Оцинкованный	
OTL0296.01	OTL0292.01	Серебро матовое	
OTL1351.01*	в комплекте с петлей	Серебро матовое	
OTL0294.16	OTL0295.16	Никель матовый	
OTL0351.16*	OTL0295.16	Никель матовый	
OTL0303.27	OTL0304.27	Бронза	
OTL0312.08	OTL0315.08	Специальная бронза	
OTL0305.07	OTL0306.07	Белый матовый RAL 9016	
OTL0351.09*	OTL0332.09	Черный матовый	
OTL0305.09	OTL0332.09	Черный матовый	
OTL1301.20	OTL0302.20	Золото полированное	
OTL1308.28	OTL0302.28	Золото матовое	
OTL0600.01	OTL0292.01	Серебро матовое	
OTL0600.16	OTL0295.16	Никель матовый	



*В цвет окрашена только шарнирная часть петли



Материал шаблона	Артикул
Алюминий	OTL0307
Пластик	OTL0307/1



Скрытые петли OTLAV 3D 23 мм для дверей весом до 60 кг



Серебро матовое

- Петли являются универсальными при монтаже посередине толщины двери и могут использоваться для левых и правых дверей
- Имеет регулировку в 3 направлениях, которая осуществляется посредством всего одного шестигранного ключа 3 мм. После установки дверь естественным образом проседает, петля позволяет вернуть дверь в исходное положение
- Внешний корпус защищает внутренние шарнирные оси от попадания загрязнений при выполнении работ по установке двери
- Крепежные винты, расположенные на внешнем корпусе, не используются для регулировки петель, поэтому они прочно закреплены в течение длительного периода времени
- Может использоваться для противопожарных дверей (тест 30 мин.) и доводчиком
- Алюминиевые накладки используются для скрытия винтов

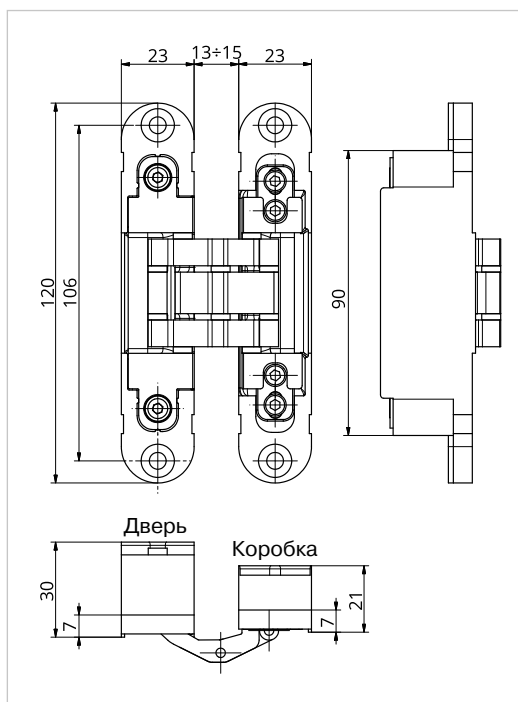

Технические данные

Максимальный вес двери*	60
Высота петли	120
Ширина на стороне двери	23
Ширина на стороне коробки	23
Глубина на стороне двери	30
Глубина на стороне коробки	21
Регулировка по высоте	±2 мм
Регулировка по прижиму	±1 мм
Боковая регулировка	±1 мм
Материал корпуса петли	цамак
Материал шарнирной части	цамак
Противопожарный тест, мин	30
Использование с доводчиком	+

*Протестировано на двери 90 см x 210 см и 2 петлях.

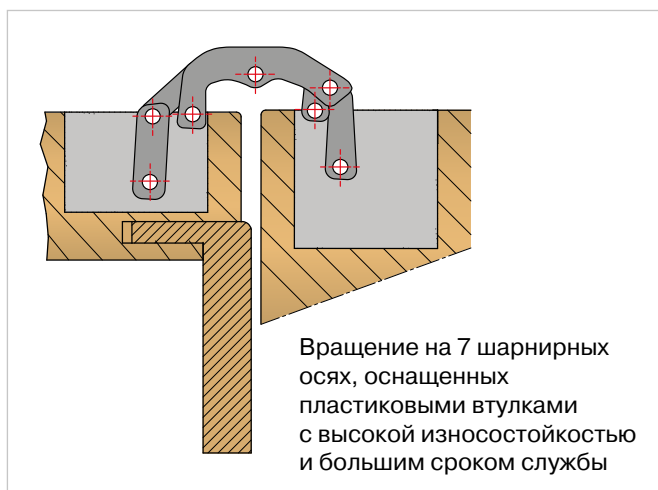

Вращение на 7 шарнирных осях, оснащенных пластиковыми втулками с высокой износостойкостью и большим сроком службы

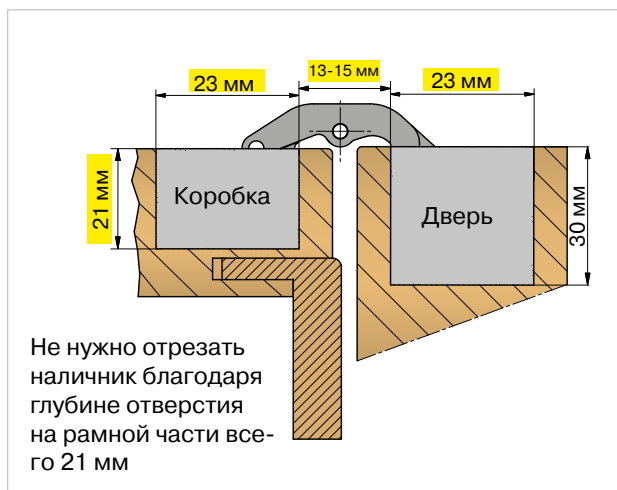

Не нужно отрезать наличник благодаря глубине отверстия на рамной части всего 21 мм

Скрытые петли OTLAV 3D 23 мм для дверей весом до 60 кг

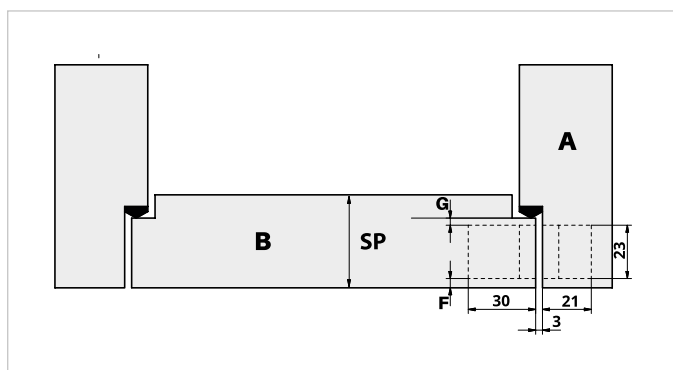

Толщина двери SP, мм	F Размер F, мм	Размер G, мм
30	4	3
31	4	4
32	4	5
33	4	6
34	4	7
35	4	8
36	4	9
37	4	10
38	4	11
39	4	12
40	4	13

Артикул петли	Артикул накладки	Цвет	Для противопожарных дверей
OTL0313.01	OTL0323.01	Серебро матовое	
OTL1350.01*	В комплекте с петлей	Серебро матовое	
OTL0350.16*	OTL0325.16	Никель матовый	
OTL0333.27	OTL0329.27	Бронза	
OTL0313.07	OTL0314.07	Белый RAL 9016	
OTL0313.09	OTL0323.09	Черный	
OTL0350.09*	OTL0323.09	Черный	



*В цвет окрашена только шарнирная часть петли



Материал шаблона	Артикул
Алюминий	OTL0308
Пластик	OTL0307/2



Скрытая компланарная петля OTLAV 3D со смещением плоскостей



- Петля предназначена для монтажа на дверях, на которых коробка утоплена для возможности использования гипсокартона. В закрытом состоянии дверь находится в одной плоскости со стеной из гипсокартона или наличником (компланарно)
- 3 направления регулировки одним шестигранным ключом 3 мм.
- Петля универсальная - для левых и правых дверей. В случае монтажа петли посередине толщины дверного полотна дверь будет также универсальной - левой и правой для оптимизации складского запаса
- Максимальный вес двери - 60 кг (для 2-х петель)
- 7 шарнирных осей в петле обеспечивают эксплуатацию с малым трением, мягкое скольжение, прочность и повышенную грузоподъемность; контакт между несущими элементами предотвращается за счет устойчивых к истиранию нейлоновых втулок
- 3 направления регулировки одним шестигранным ключом 3 мм. После монтажа дверь может естественным образом проседать. Благодаря возможности регулировки дверь можно вернуть в прежнее положение
- Внешний корпус защищает внутренний механизм петли от грязи при монтаже
- Регулировочные винты, установленные на внешнем корпусе петли, не используются для регулировки петли, поэтому они надежно и идеально закреплены в течение длительного периода времени
- В комплекте с колпачками: они скрывают регулировочные и крепежные винты
- Материал корпуса петли: цамак
- Материал шарнирной части: алюминий

Технические данные	
Максимальный вес двери*	60 кг
Высота петли	130 мм
Ширина на стороне двери	32 мм
Ширина на стороне коробки	25 мм
Глубина на стороне двери	53 мм
Глубина на стороне коробки	31 мм
Угол открывания	180°

Боковая регулировка	± 1.5 мм
Регулировка по высоте	± 2 мм
Регулировка по прижиму	± 1 мм

*Протестировано на двери 210 x 90 см и 2 петлях

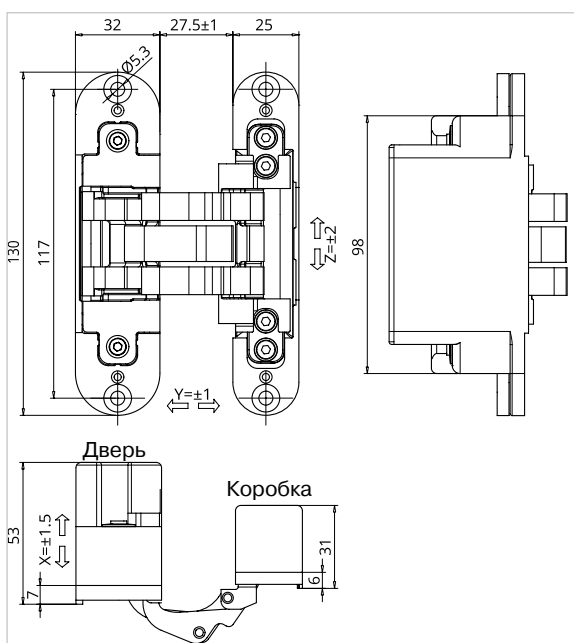

Артикул	Цвет
OTL0570.01	Серебро матовое
OTL0570.16	Никель матовый

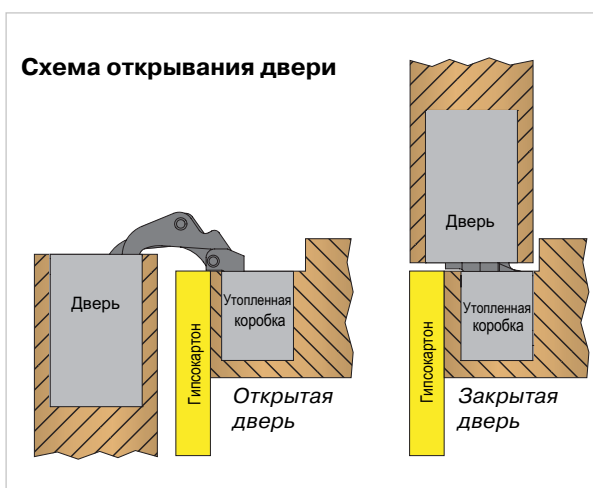

Скрытая компланарная петля OTLAV 3D со смещением плоскостей

Варианты монтажа

Толщина двери 40 мм

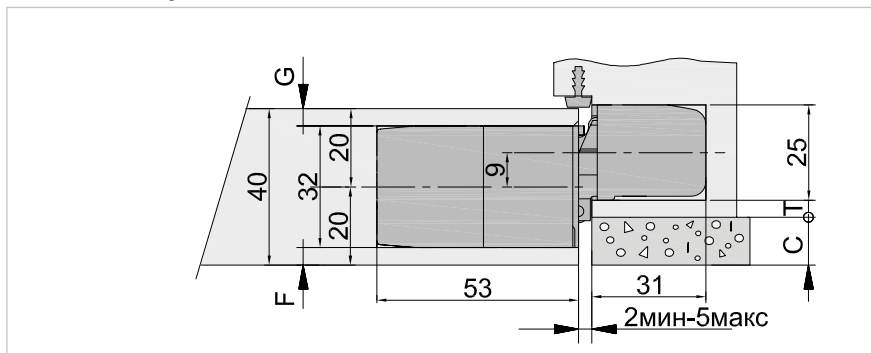

C	F	G	T
8	4	4	8,3
9	4	4	7,3
10	4	4	6,3
11	4	4	5,3
12	4	4	4,3

C – толщина гипсокартона/наличника
 F, G – расстояния до края двери
 T – расстояние от петли до гипсокартона/наличника

Толщина двери 44 мм

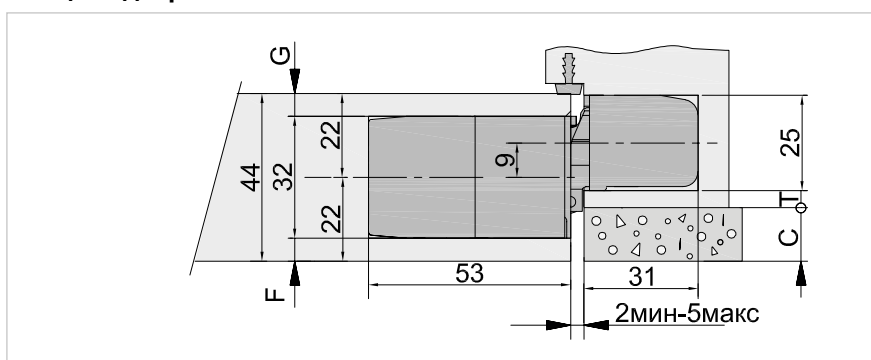

C	F	G	T
8	4	4	10,3
9	4	4	9,3
10	4	4	8,3
11	4	4	7,3
12	4	4	6,3
13	4	4	5,3
14	4	4	4,3

C – толщина гипсокартона/наличника
 F, G – расстояния до края двери
 T – расстояние от петли до гипсокартона/наличника

Схема расположения петель на двери

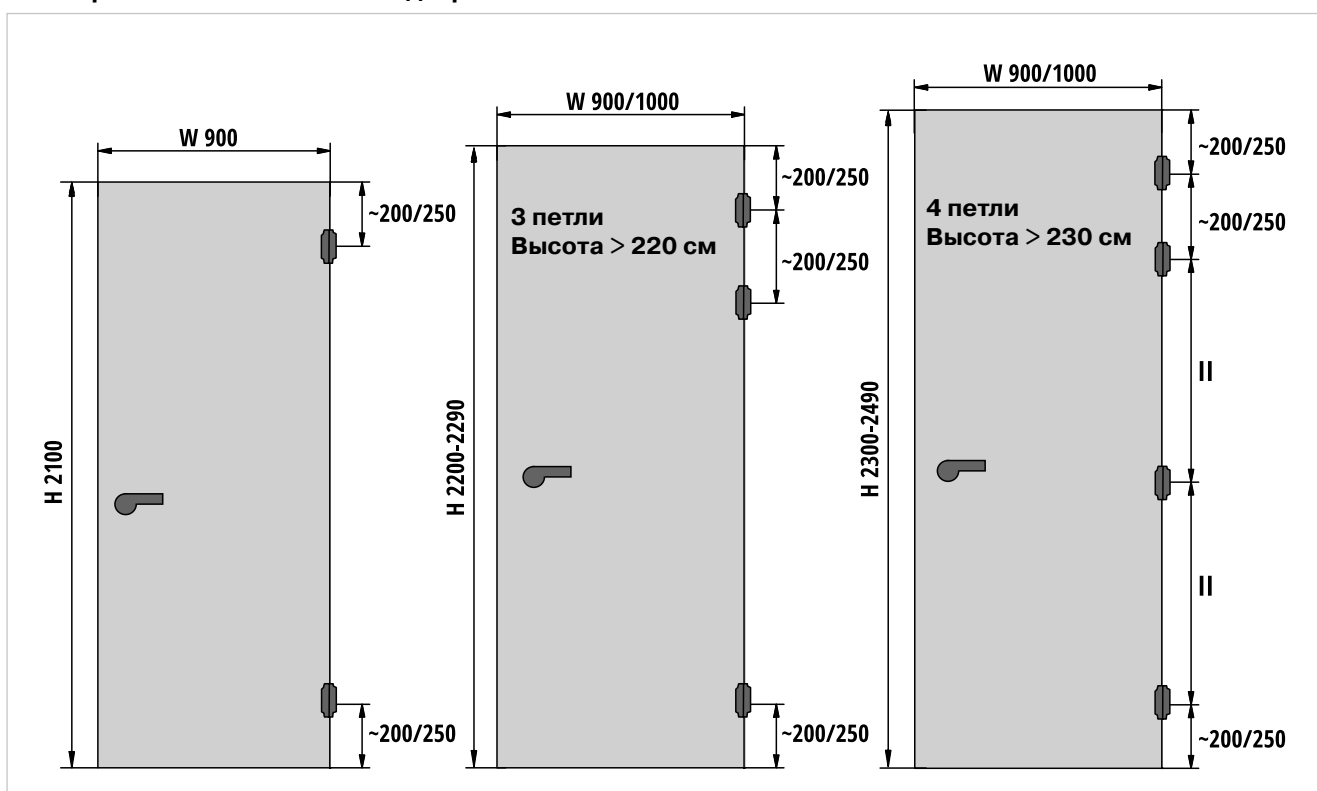

Скрытая петля OTLAV 3D для дверей весом до 120 кг



- Вращение на 7 шарнирных осях, снабженных пластиковыми втулками с высокой износостойкостью и длительным сроком службы
- Имеет регулировки в 3 направлениях, осуществляемых посредством одного шестигранного ключа 4 мм. После установки дверь естественным образом проседает. Петля позволяет вернуть дверь в исходное положение
- Петля может использоваться вместе с дверными доводчиками
- Внешний корпус защищает внутренние шарнирные оси от загрязнений в процессе установки двери
- Крепежные винты, размещенные на внешнем корпусе, не используются для регулировки петли, поэтому они прочно закреплены в течение длительного периода времени
- Противопожарный сертификат 90 мин
- Материал шарнирной части: алюминий
- Материал корпуса: цамак
- В комплекте с декоративными накладками и винтами для их крепления к петле. Накладки используются для скрытия регулировочных и крепежных винтов.

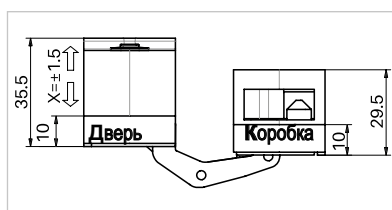
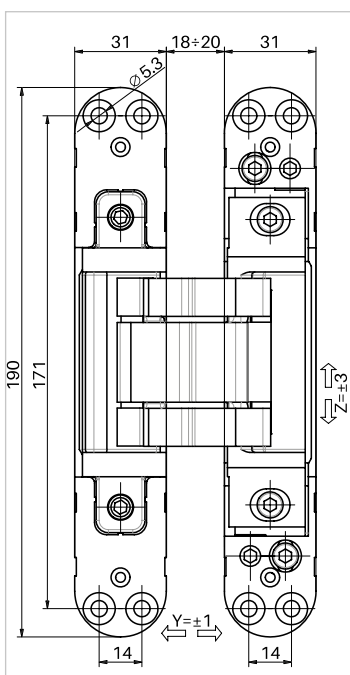

Технические данные

Максимальный вес двери*	120 кг
Высота петли	190 мм
Ширина на стороне двери	31 мм
Ширина на стороне коробки	31 мм
Глубина на стороне двери	35,5 мм
Глубина на стороне коробки	29,5 мм
Регулировка по высоте	± 3 мм
Регулировка по прижиму	± 1 мм
Боковая регулировка	± 1,5 мм

*Протестировано на двери 90 см x 210 см и 2 петлях.

Артикул	Цвет
OTL0400.01	Серебро матовое
OTL0400.16	Никель матовый

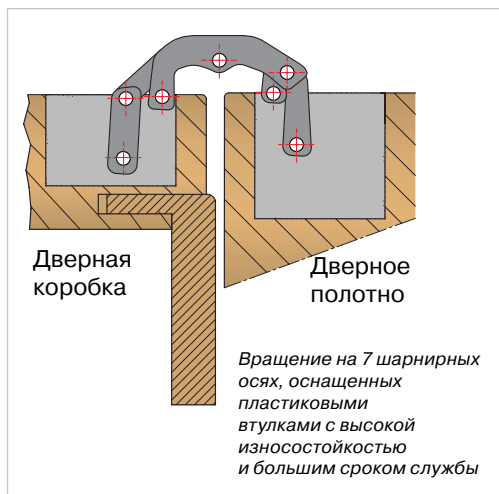

Артикул	Наименование
OTL0311	Шаблон пластиковый для фрезерования отверстий для петли

Скрытая нерегулируемая петля OTLAV 3D весом до 40 кг



Серебро матовое

- Петля универсальная: для левых и правых дверей
- Вращение на 7 шарнирных осях, оснащенных пластиковыми втулками с высокой износостойкостью и длительным сроком службы
- Глубина отверстия 20 мм на стороне коробки является уникальной и позволяет идеально интегрировать ее в ограниченные пространства
- Внешний корпус защищает внутренние шарнирные оси от загрязнений в процессе установки двери
- Крепежные винты, размещенные на внешнем корпусе, не используются для регулировки петли, поэтому они прочно закреплены в течение длительного периода времени
- Материал петли: ЦАМАК

Технические данные

Максимальный вес двери*	40 кг
Высота петли	90 мм
Ширина на стороне двери	30 мм
Ширина на стороне коробки	30 мм
Глубина на стороне двери	26 мм
Глубина на стороне коробки	20 мм
Угол открывания двери	180°



Бронза

* Протестировано на двери 90 см x 210 см и 2 петлях

Артикул	Цвет
OTL0300.01	Серебро матовое
OTL0300.27	Бронза

