

FS Portal

Шаблоны

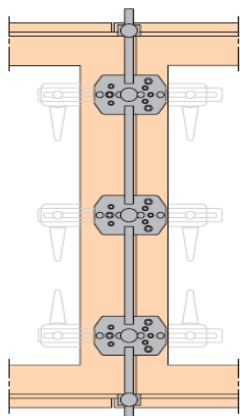

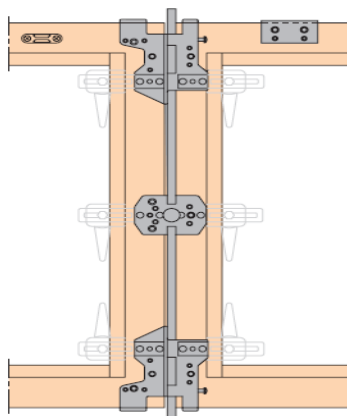





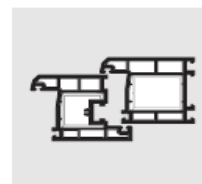
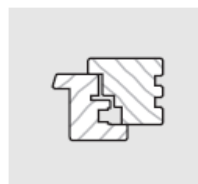

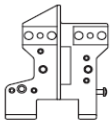
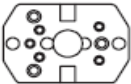
Schnittpunkt **B**

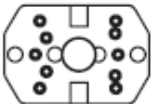

Schnittpunkt **C**



	Артикул	Наименование	Назначение	Кол-во
	143063	Шаблон EB 644-1	Для кареток Сверло: Ø 7,0 Сверло: Ø 4,2	2 шт.
	143070	Шаблон EB 644-2 17/38	Для петель 17/38 Сверло: Ø 7,0 Сверло: Ø 4,2	4 шт.
	PAHG0020-521010	Шаблон EB 644-2 27/48	Для петель 27/48 Сверло: Ø 7,0 Сверло: Ø 4,2	4 шт.
	PAHG0030-521010	Шаблон EB 644-2 RS	Для петель RS Сверло: Ø 4,0 для дерева Сверло: Ø 4,2 для пластика	4 шт.
	143087	Шаблон EB 644-3	Для фиксатора Сверло: Ø 4,2	1 шт.
	143094	Шаблон EB 644-4	Центрирующий шаблон для направляющих Сверло: Ø 3,5	1 шт. 1 шт.
	143117	Штанга	Штанга для установки EB 644-1 и EB 644-2	2 шт.
	143100	Крепление штанги		2 шт.
	139202	Клемма прижимная	для EB 644-1 и EB 644-2	12 шт.
	801147	Винт прижима M5x16		24 шт.