

Профили ПВХ

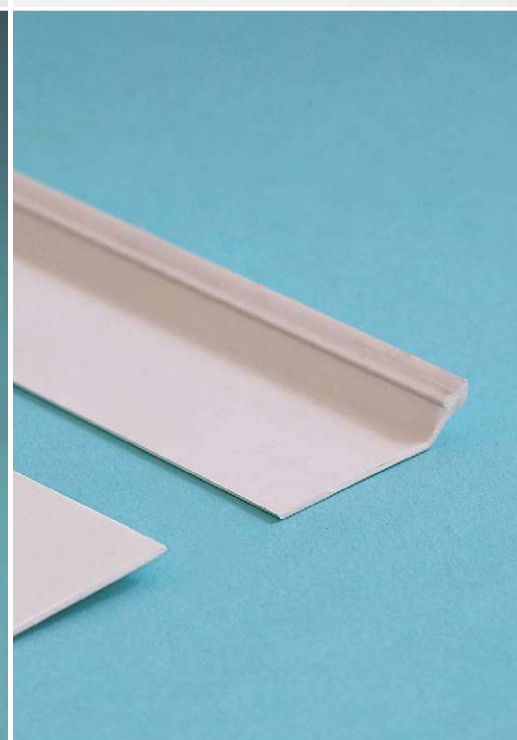

Начальные (стартовые) L профили

Начальный (стартовый) L профиль						
Артикул	Марка	Модель	Размер, мм	Угол разворота	Длина, м	Изображение
TPL5804.07	TPL		27×20	90	6,0	
TPL5404.07/1	TPL		27×20	90	3,2	
TPL5404.07/3	TPL		27×20	90	3,0	
ROS0780.07/6	BF	СП 11	30×13	90	6,0	
ROS0780.07/5,8	BF	СП 11	30×13	90	5,8	
ROS2591.07/6	BF	СП 105	30×13	105	6,0	
VPL5611.07	Exter		белый	35x25	6	
VPL5611.07/3,2	Exter		белый	35x26	3,2	
VPL5611.51	Exter		Махагон	35x27	6	
VPL5611.09	Exter		Золотой дуб	35x28	6	
VPL5611.55	Exter		Натуральный дуб	35x29	6	
VPL5611.68	Exter		Темный дуб	35x30	6	

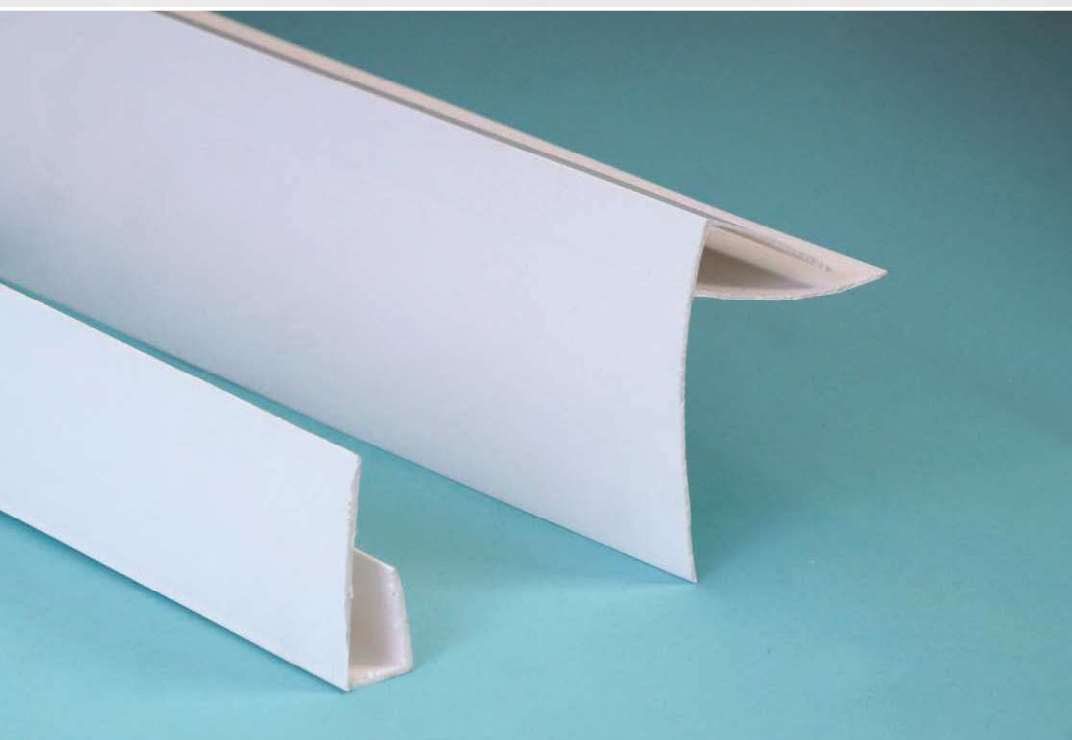
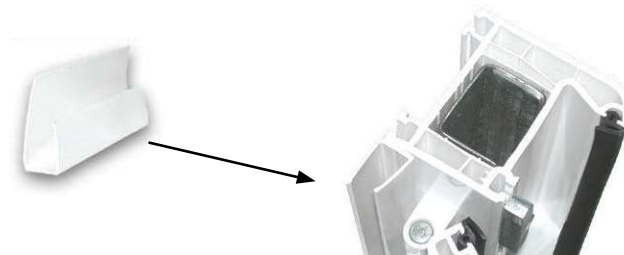

Профили используются в качестве вспомогательных и основных направляющих при отделке оконных откосов. Стартовый профиль с углом разворота 105 градусов рекомендуем к использованию при отделке откосов с большим углом разворота.

Профили клипсы начальные

Начальный (стартовый) L профиль					
Артикул	Марка	Модель	Применяемость на оконные профили	Длина, м	Изображение
ROS2557.07/6	BF	СП 21	КВЕ, PROPLEX, EXPROF	6,0	
ROS2556.07/6	BF	СП 31	GEALAN	6,0	
ROS6587.07	BF	СП 44	REHAU	6,0	
ROS0093.07/6	BF	СП 51	VEKA	6,0	

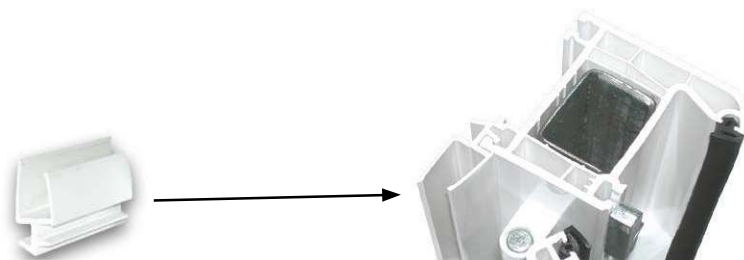

Конечные (финишные) F профили

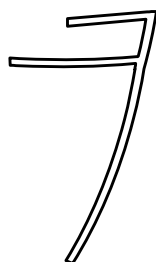

Экструзия ПВХ

F профиль крепится шурупами к стене.

В него вставляются панель откоса, сэндвич панель и т. п. Выполняет функцию крепления откоса к стене и декоративной отделки окна (наличника).

Артикул	Марка	Модель	Ширина наличника, мм	Ширина закрывающей ножки, мм	Длина, м
TPL5805.07	TPL	60×15×1	60	15	6,0
TPL5405.07/1	TPL	60×15×1	60	15	3,2
TPL5405.07/3	TPL	60×15×1	60	15	3,0
ROS2592.07	BF	50×25×2	50	25	6,0
ROS5113.07	BF	60×18×1	60	18	6,0
ROS5113.07/5,8	BF	60×18×1	60	18	5,8
ROS0094.07	BF	50×18×3	50	18	6,0

Артикул	Марка	Модель	Цвет по Renolit	Размер, мм	Длина, м	Изображение
VPL5613.07	Exter	60	белый	60×30×16	6	
VPL5613.07/3,2	Exter	60	белый	60×30×16	3,2	
VPL5613.51	Exter	60	Махагон	60×30×16	6	
VPL5613.09	Exter	60	Золотой дуб	60×30×16	6	
VPL5613.55	Exter	60	Натур. дуб	60×30×16	6	
VPL5613.68	Exter	60	Темный дуб	60×30×16	6	
VPL5613.07	Exter	40	белый	40×25×15	6	
VPL5613.07/3,2	Exter	40	белый	40×25×15	3,2	
VPL5613.51	Exter	40	Махагон	40×25×15	6	
VPL5613.09	Exter	40	Золотой дуб	40×25×15	6	
VPL5613.55	Exter	40	Натур. дуб	40×25×15	6	
VPL5613.68	Exter	40	Темный дуб	40×25×15	6	

Клик профили «С», «CL», «Jx2» белые

Артикул	Название	Марка	Размер, мм	Длина, м	Изображение
RNG1410.07	Клик профиль "С" угловой 25х25 мм бел 6,0 м	RNG	25х25	6	
RNG1410.07/3	Клик профиль "С" угловой 25х25 мм бел 3,0 м	RNG	25х25	3	
RNG1420.07	Клик профиль "CL" угловой 40х25мм бел 6,0 м	RNG	40х25	6	
RNG1420.07/3	Клик профиль "CL" уголок 40х25 мм бел 3,0 м	RNG	40х25	3	
RNG1430.07	Клик профиль "Jx2" крепления "С" и "CL" (2 полосы) бел 6,0 м	RNG		6	
RNG1430.07/3	Клик профиль "Jx2" крепления "С" и "CL" (2 полосы) бел 3,0 м	RNG		3	

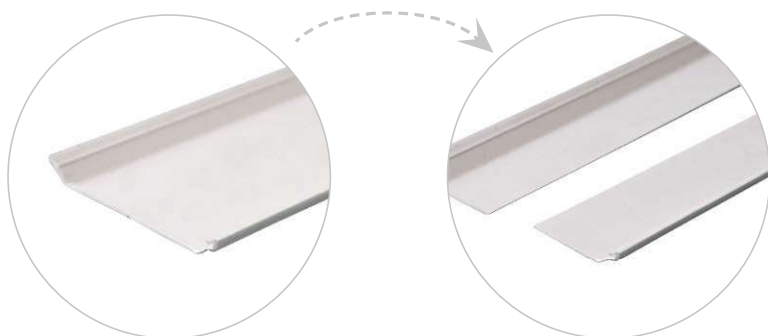

Профиль крепления «Jx2» состоит из двух одинаковых частей. Согнуть по длине и разделить на 2 части перед установкой.

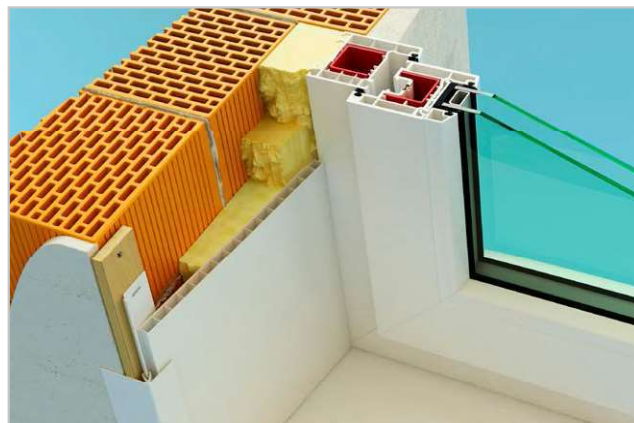

Универсальные наличники для откосов



Универсальный наличник ПВХ Bauset VNT

Корпус и крышка универсального наличника Bauset VNT экструдируются в едином элементе.

Наличник отрезается от корпуса, после чего корпус крепится к стене шурупами. В его подвижную на 90° часть вставляется панель откоса.

Крышка прищелкивается сверху.

Универсальный наличник VNT	
VNT0012.07	Наличник универсальный Bauset VNT Premium 60×10 мм, 6,2 м, белый лед, крашенный
VNT0022.07	Наличник универсальный Bauset VNT Эко класс 60×10 мм, 6,2 м белый лед неокрашенный

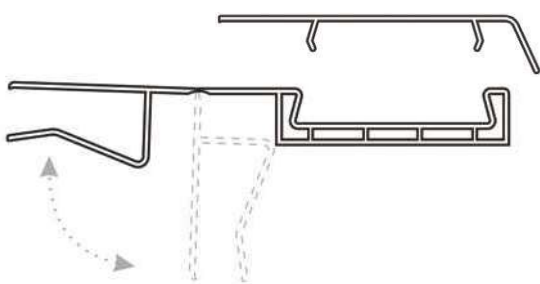

Универсальный наличник ПВХ Bauset BF

Универсальные наличники Bauset BF состоят из корпуса и отдельно крышки. Корпус крепится к стене шурупами. В его подвижную часть вставляется сэндвич панель или панель откоса.

Наличник прищелкивается сверху.

Длина 6 м.

Универсальный наличник Bauset BF	
ROS0079.07	Наличник универсальный (корпус) Bauset BF 10×60×6000 мм, белый
ROS0079.07/1	Наличник универсальный (крышка) Bauset BF 10×60×6000 мм, белый



Универсальный наличник ПВХ Bauset REV

Универсальный наличник REV	
REV0030.07	Наличник универсальный (корпус+крышка) 3047/3048 REV 10×65 мм, 6,2 м, белый
REV0031.07	Наличник универсальный (корпус 3047) REV 10×65 мм, 6,2 м, белый
REV0031.07/1	Наличник универсальный (крышка 3048) REV 10×65 мм, 6,2 м, белый
REV0033.07	Наличник REV 90 мм (корпус 3056) 6,2 м, белый
REV0033.07/1	Наличник REV 90 мм (крышка 3057) 6,2 м, белый

Уголки ПВХ

Уголки ПВХ Bauset TPL от 10 до 100 мм



Артикул	Размер, мм	Длина, м	Цвет	Н/отп., м	Н/упак., м
TPL5500.07	10×10	3,0	белый	3,0	150
TPL5501.07	15×15	3,0	белый	3,0	150
TPL5502.07	20×20	3,0	белый	3,0	150
TPL5503.07	25×25	3,0	белый	3,0	150
TPL5504.07	30×30	3,0	белый	3,0	150
TPL5505.07	35×35	3,0	белый	3,0	150
TPL5506.07	40×40	3,0	белый	3,0	150
TPL5507.07	45×45	3,0	белый	3,0	150
TPL5508.07	50×50	3,0	белый	3,0	150
TPL5509.07	60×60	3,0	белый	3,0	75
TPL5510.07	70×70	3,0	белый	3,0	75
TPL5511.07	80×80	3,0	белый	3,0	75
TPL5512.07	90×90	3,0	белый	3,0	75
TPL5513.07	100×100	3,0	белый	3,0	75

Уголки ПВХ Bauset TPL разносторонние

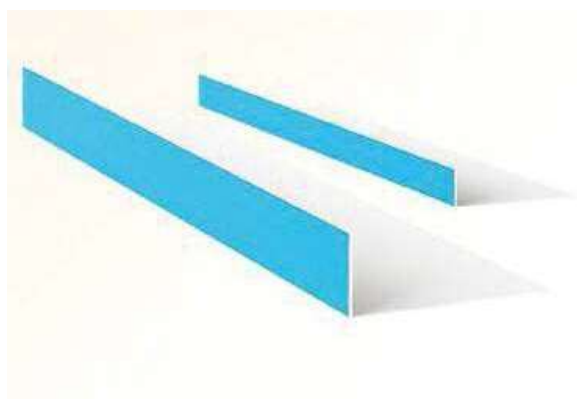

Артикул	Размер, мм	Длина, м	Цвет	Н/отп., м	Н/упак., м
TPL5530.07	10×20	3,0	белый	3,0	150
TPL5531.07	20×40	3,0	белый	3,0	150

Возможны поставки любых других размеров уголков

Уголки самоклеящиеся Bauset RNG в рулонах

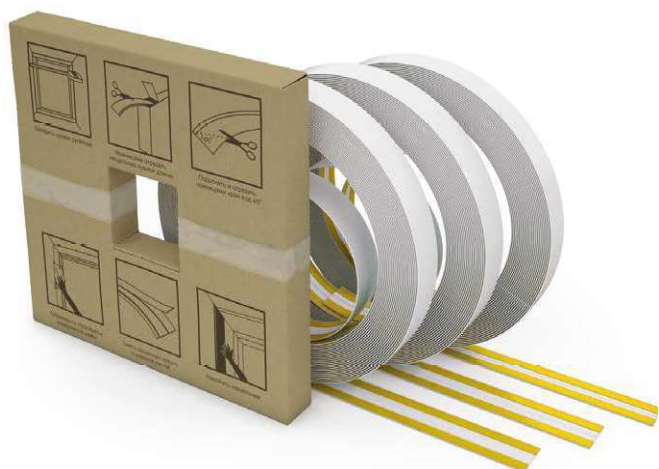

Уголки ПВХ самоклеящиеся гибкие BAUSET RNG в рулонах 50 м белые

Уголки Bauset RNG на рабочей поверхности имеют защитную пленку, которую необходимо после монтажа снять в течение 2 недель.

На внутренней стороне уголка имеются две клеевые полосы, закрытые антиадгезионной лентой.

Отличительной особенностью гибких уголков является возможность их крепления как на внутренние, так и на внешние углы.

Поставляются в рулонах, упакованных в картонные коробки.

Артикул	Марка	Размер, мм	Толщина, мм	Длина, м
RNG5640.07	RNG	20x40	1	50
RNG5633.07	RNG	30x30	1	50



Уголки ПВХ самоклеящиеся гибкие BAUSET RNG рулон в блистере 6,25 м белые

Артикул	Марка	Размер, мм	Толщина, мм	Длина, м
RNG6624.07	RNG	20x40	1	6,25
RNG6633.07	RNG	30x30	1	6,25

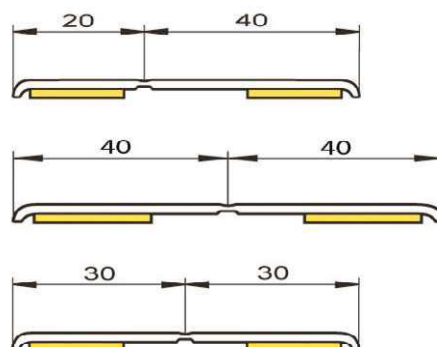
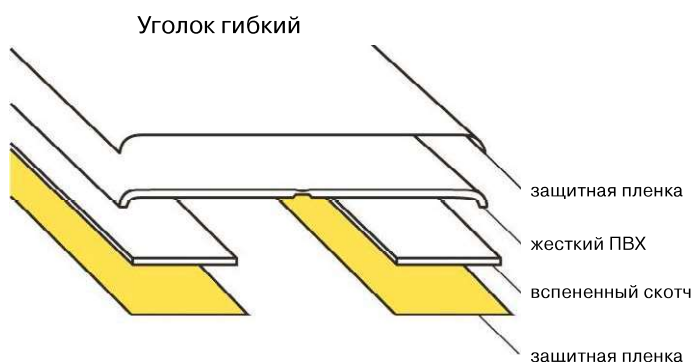

Уголки ПВХ гибкие Bauset RNG без скотча в рулонах



Уголки ПВХ гибкие BAUSET RNG без скотча в рулонах 50 м белые

Гибкий уголок — это пластиковый профиль, предназначенный для финишной отделки. Гибкий уголок ПВХ Bauset RNG представляет собой плоскую полосу из жесткого ПВХ с возможностью создать угол под любым градусом.

Уголки ПВХ гибкие Bauset RNG используются при монтаже на откосах, под подоконником, при отделке лоджий и балконов для декорирования наружного и внутреннего угла при строительстве.

Приклеиваются с помощью универсального клея, жидких гвоздей и т. п.

Уголки ПВХ гибкие Bauset RNG на рабочей поверхности имеют защитную пленку, которую необходимо снять в течение 2 недель после монтажа.

Поставляются в рулонах, упакованных в картонные коробки.

Артикул	Марка	Размер, мм	Толщина, мм	Длина, м
RNG5724.07	RNG	20x40	1	50
RNG5733.07	RNG	30x30	1	50



Уголки ПВХ гибкие BAUSET RNG без скотча рулон в блистере 6,25 м белые

Артикул	Марка	Размер, мм	Толщина, мм	Длина, м
RNG6724.07	RNG	20x40	1	6,25
RNG6733.07	RNG	30x30	1	6,25

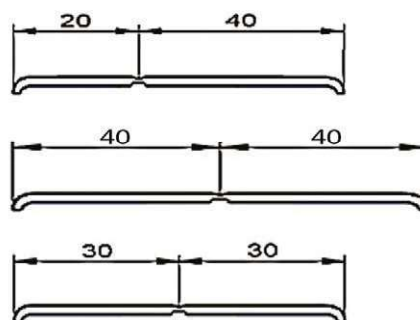

Нащельники самоклеящиеся белые

Нащельник самоклеящийся Bauset RNG (белый) 50 м в рулоне

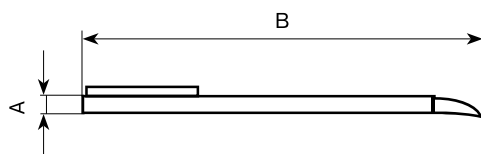
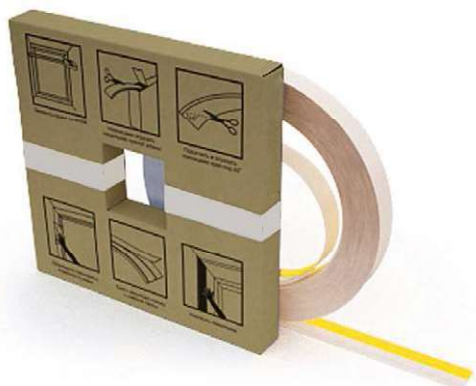

Нащельники Bauset RNG на рабочей поверхности имеют фирменную защитную пленку, которую необходимо после монтажа снять в течение 2 недель.

На внутренней стороне нащельника Bauset RNG имеется клеевая полоса, закрытая антиадгезионной лентой, а также специальный гибкий носик, устраняющий неровности примыканий.

Нащельники самоклеящиеся

Артикул	Марка	Толщина, мм	Ширина, мм	Длина, м
RNG5030.07	RNG	1	30	50
RNG5040.07	RNG	1	40	50
RNG5050.07	RNG	1	50	50
RNG5060.07	RNG	1	60	50
RNG5070.07	RNG	1	70	50
RNG5080.07	RNG	1	80	50
RNG5100.07	RNG	1	100	50

Нащельник ПВХ

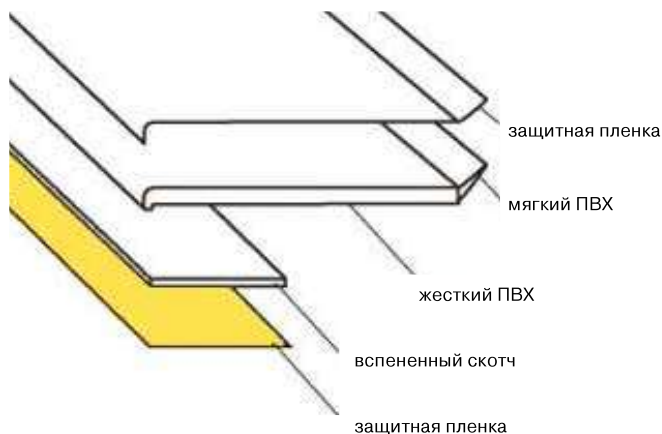

Нащельники самоклеящиеся цветные

Нащельники самоклеящиеся Vauset RNG цветные толщиной 1 мм 40 м в рулоне

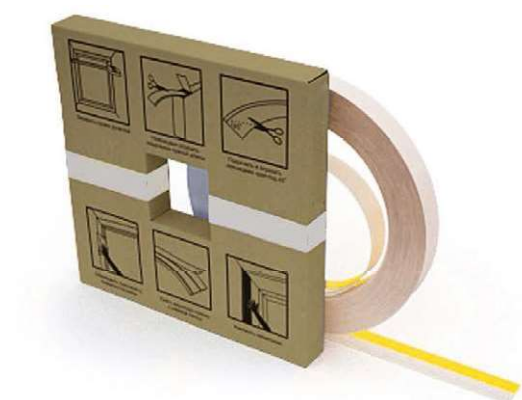

Цветные нащельники Vauset RNG состоят из экструдированного профиля ПВХ, к которому с лицевой части приклеена цветная пленка Repolit, а с внутренней стороны приклеен 2-сторонний скотч с защитной полосой. Нащельники Vauset RNG на рабочей поверхности имеют фирменную защитную пленку, которую после монтажа необходимо снять в течение 2 недель.

★ Защитная пленка



Ширина, мм	Золотой дуб R 2178 001	Махагон R 2097 013	Натуральный дуб R 3118 076	Темный дуб R 2052 089
30	RNG5030.09	RNG5030.51	RNG5030.55	RNG5030.68
40	RNG5040.09	RNG5040.51	RNG5040.55	RNG5040.68
50	RNG5050.09	RNG5050.51	RNG5050.55	RNG5050.68
60	RNG5060.09	RNG5060.51	RNG5060.55	RNG5060.68

Нащельники самоклеящиеся в блистере

Нащельники самоклеящиеся Bauset RNG 6,25 м (белый цвет)



Нащельники Bauset RNG молл, специально разработанные в малой упаковке длиной 6,25 м.

Применяются при небольшом объеме работ на окнах ПВХ или по заделке различных швов при строительстве. Небольшой объем и вес позволяют свободно взять 1 рулон в упаковке в руку, далее легко транспортировать и работать с ним.

Защитная пленка обеспечивает сохранность рабочей поверхности нащельника во время монтажа.

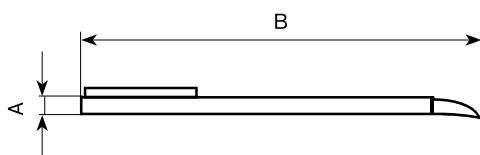

Артикул	Марка	Толщина, мм	Ширина, мм	Длина, м	Цвет
RNG6030.07	RNG	1	30	6,25	Белый
RNG6040.07	RNG	1	40	6,25	Белый
RNG6050.07	RNG	1	50	6,25	Белый
RNG6060.07	RNG	1	60	6,25	Белый

Примеры монтажа самоклеящихся нащельников Bauset RNG



Нащельники самоклеящиеся Bauset RNG 6,25 м (цветные)

Золотой дуб, Renolit 2178001, 1 мм с защитной пленкой в блистере по 6,25 м

Артикул	Марка	Ширина В	Толщина А, мм	Длина рулона	Цвет
RNG6030.09	RNG	1	30	6,25	Золотой дуб
RNG6040.09	RNG	1	40	6,25	Золотой дуб
RNG6050.09	RNG	1	50	6,25	Золотой дуб
RNG6060.09	RNG	1	60	6,25	Золотой дуб



Махагон, Renolit 2097013, 1 мм с защитной пленкой в блистере по 6,25 м

Артикул	Марка	Ширина В	Толщина А, мм	Длина рулона	Цвет
RNG6030.51	RNG	1	30	6,25	Махагон
RNG6040.51	RNG	1	40	6,25	Махагон
RNG6050.51	RNG	1	50	6,25	Махагон
RNG6060.51	RNG	1	60	6,25	Махагон



Натуральный дуб, Renolit 3118076, 1 мм с защитной пленкой в блистере по 6,25 м

Артикул	Марка	Ширина В	Толщина А, мм	Длина рулона	Цвет
RNG6030.55	RNG	1	30	6,25	Натуральный дуб
RNG6040.55	RNG	1	40	6,25	Натуральный дуб
RNG6050.55	RNG	1	50	6,25	Натуральный дуб
RNG6060.55	RNG	1	60	6,25	Натуральный дуб



Темный дуб, Renolit 2052089, 1 мм с защитной пленкой в блистере по 6,25 м

Артикул	Марка	Ширина В	Толщина А, мм	Длина рулона	Цвет
RNG6030.68	RNG	1	30	6,25	Темный дуб
RNG6040.68	RNG	1	40	6,25	Темный дуб
RNG6050.68	RNG	1	50	6,25	Темный дуб
RNG6060.68	RNG	1	60	6,25	Темный дуб



Уголки ПВХ полые

Уголки ПВХ полые 6–10 мм



Уголки ПВХ полые применяются для декоративного закрытия монтажных швов под подоконником и для монтажа наружных откосов.

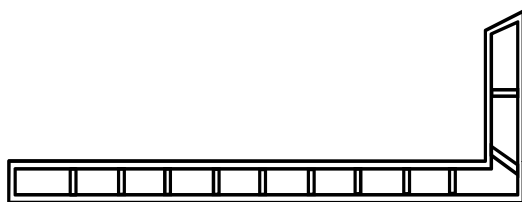

Артикул	Марка	Толщ., мм	Полка А, мм	Полка Б, мм	Угол	Длина, м	Цвет
ROS1015.07	BF	3	50	18	100 °	6,0	Белый
ROS5179.07	VK	6	90	60	90 °	6,5	Белый
ROS5179.09	VK	6	90	60	90 °	6,5	Золотой дуб
ROS5179.51	VK	6	90	60	90 °	6,5	Махагон
ROS5181.07	VK	6	90	60	90 °	6,0	Белый
ROS5181.09	VK	6	90	60	90 °	6,0	Золотой дуб
ROS5181.51	VK	6	90	60	90 °	6,0	Махагон
ROS5180.07	VK	6	125	60	90 °	6,5	Белый
ROS5180.09	VK	6	125	60	90 °	6,5	Золотой дуб
ROS5180.51	VK	6	125	60	90 °	6,5	Махагон
ROS5182.07	VK	6	125	60	90 °	6,0	Белый
ROS5182.09	VK	6	125	60	90 °	6,0	Золотой дуб
ROS5182.51	VK	6	125	60	90 °	6,0	Махагон
REV0022.07	REV	8	80	35	90 °	6,0	Белый
ROS1124.07	BF	8	100	25	90 °	6,0	Белый
REV0015.07	REV	8	100	35	90 °	6,0	Белый
ROS6456.07	TGR	8	120	35	90 °	6,0	Белый
ROS5175.07	VK	10	90	60	90 °	6,0	Белый
ROS5176.07	VK	10	125	60	90 °	6,0	Белый

Уголки ПВХ отделочные белые от региональных производителей

Уголки ПВХ 1,5–3,0 мм

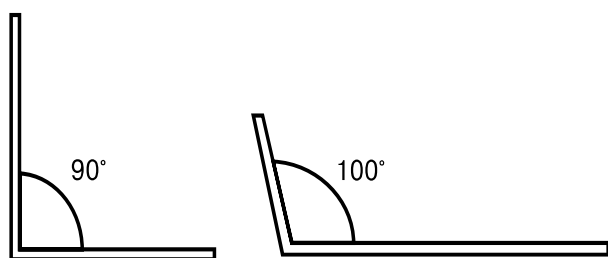

Уголки ПВХ отделочные применяются для монтажа откосов в качестве конечного профиля для декоративного закрытия различных монтажных швов под подоконником и для монтажа наружных откосов.

Артикул	Марка	Толщ., мм	Полка А, мм	Полка Б, мм	Угол	Длина, м	Цвет
ROS1009.07	BF	1,5	25	25	90 °	6,0	Белый
REV0013.07	REV	2	40	40	90 °	6,0	Белый
ROS6459.07	PLS	2	40	40	90 °	6,0	Белый
ROS6453.07	TGR	2	40	40	90 °	6,0	Белый
REV0014.07	REV	2	45	30	90 °	6,0	Белый
ROS6460.07	PLS	2	50	18	90 °	6,0	Белый
ROS0177.07	BF	2	60	25	90 °	6,0	Белый
ROS6461.07	PLS	2	100	20	90 °	6,0	Белый
ROS0176.07	BF	2	110	25	105 °	6,0	Белый
ROS6450.07/3	PPF	3	30	30	90 °	6,0	Белый
ROS1011.07	BF	3	40	40	90 °	6,0	Белый
ROS1012.07	BF	3	50	18	100 °	6,0	Белый
ROS1010.07	BF	3	50	35	90 °	6,0	Белый

Уголки нащельники



Уголки нащельники ПВХ применяются для отделки наружных и внутренних откосов и для декоративного закрытия различных монтажных швов под любым градусом угла.

Артикул	Марка	Толщина, мм	Полка А, мм	Полка Б, мм	Угол	Длина, м	Цвет
REV0018.07	REV	2	45	18	105 °	6,0	Белый
REV0019.07	REV	2	45	18	115 °	6,0	Белый
REV0028.07	REV	2	110	20	105 °	6,0	Белый

Наружный откос

Наружный откос изготовлен из ПВХ материалов и имеет повышенную стойкость к УФ излучению.

Артикул	Название	Изображение
ROS6454.07	Откос наружный ПВХ TGR 100×20×2 мм 105°, белый, 6,0 м	
ROS6455.07	Откос наружный ПВХ TGR 30×40×2 мм 105°, белый, 6,0 м	